

BIO LAUKO TUALETO INSTRUKCIJA

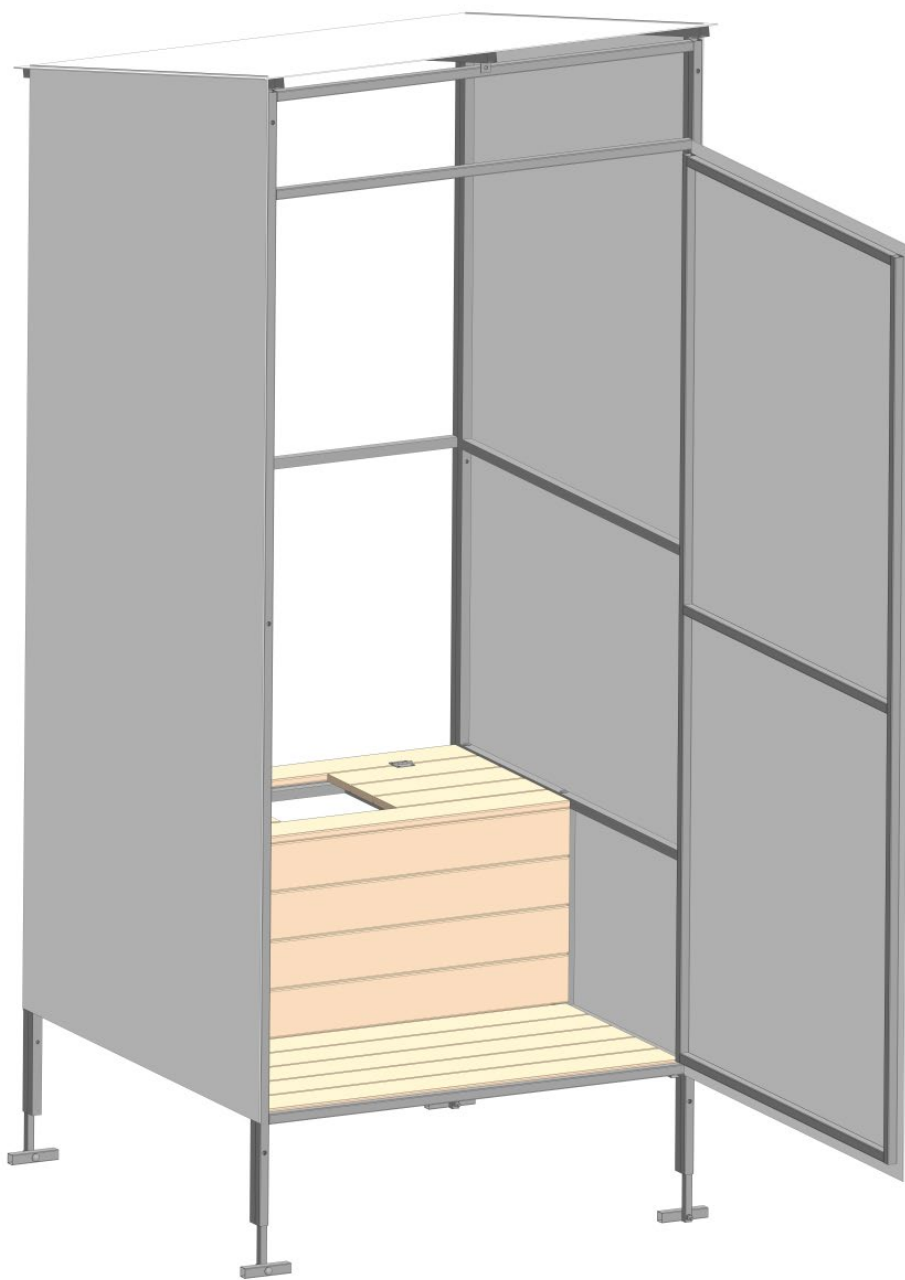

Gerbiamas pirkėjau!

Reikalavimai eksploatavimo sąlygoms:

1. Prieš montuodami atidžiai perskaitykite instrukcijas. Netinkamas rėmo surinkimas gali sugadinti gaminį.
2. Įrengiant lauko tualetą, būtinas standus tvirtinimas prie žemės paviršiaus.
3. Saugokite rėmą nuo mechaninio poveikio.
4. Nekeiskite gaminio dizaino patys.
5. Siekiant išvengti kanalinio polikarbonato gedimo, jo paviršių rekomenduojama nuvalyti medvilniniu skudurėliu, naudojant vandenį ir ploviklius, kuriuose nėra amoniako ir tirpiklių. Nenaudokite cheminių medžiagų, kuriuose yra abrazyvinių dalelių.

Garantinės sąlygos:

Garantinis laikotarpis - 1 metai nuo pardavimo datos.

1. Garantija netaikoma pažeidimams, atsiradusiems dėl gaminio konstrukcinių elementų korozijos arba per didelės sniego apkrovos (daugiau nei 50 kg/m²).
2. Garantiniai įsipareigojimai pasibaigia:
 - 2.1. jei montavimas neatitinka surinkimo instrukcijų;
 - 2.2. pažeidžiant tualetą eksploatavimo reikalavimus;
 - 2.3. naudojant tualetą kitiems tikslams;
 - 2.4. atsiradus force majeure aplinkybėms (stichinėms nelaimėms);
 - 2.5. nesant prekės paso, taip pat nesant pirkėjo parašo prekės pase.
3. Garantija netaikoma kanaliniam polikarbonatui.

Surinkimo instrukcija:

1. Gaminio aprašymas

Lauko tualetas skirtas sukurti patogias buvimo asmeniniame sklype sąlygas. Tualetu karkasas pagamintas iš profiliuoto cinkuoto vamzdžio, kurio pjūvis yra 20×20 mm ir skirtas dengti kanaliniu polikarbonatu. Surenkama su varžtais ir veržlėmis (M6). Surinkimui reikalingas #10 veržliaraktis.

2. Sudedamosios dalys

Nr.	Detalės pavadinimas	Kiekis
1	Galinė rėmo sienelė	1
2	Priekinė rėmo sienelė	1
3	Šoninė rėmo sienelė	2
4	Durys	1
5	Stogas	1
6	Rėmas lentų tvirtinimui	1
7	Tiesės	1
8	Kojelės tvirtinimui į žemę	4
9	Vyriai	4
10	Skląstukas	1
11	Durų kablys	1
12	Varžtas M6x50 mm	20
13	Poveržlė M6	20
14	Veržlė M6	20
15	Savisriegiai 4,8x19 mm su poveržle	70
16	Savisriegiai 4,2x13 mm	26
17	Savisriegiai 4,2x32 mm	68
18	Aklė 20x20 mm	6
19	Lentų komplektas	1

** šis savisriegių varžtų rinkinys skirtas tvirtinti kanalinių polikarbonatą, kurio storis ne didesnis kaip 6 mm.

3. Rekomenduojamas įrankių rinkinys lauko tualetu surinkimui.

1. Kastuvas
2. Atsuktuvas su 8 mm šešiakampia galvute.
3. 10 mm veržliaraktis arba atsuktuvas su 10 mm šešiabriauniu lizdu.
4. Statybinis peiliukas.
5. Statybinis gulsčiukas.
6. Matavimo ruletė 3-5 m.

4. Bendrosios kanaliniu polikarbonatu montavimo taisyklės.

Polikarbonatas prie rėmo tvirtinamas savisriegiais, kurių matmenys 4,8 × 19 mm, su cinkuota poveržle ir guminiu tarpikliu. Pačioje plokštėje, atsižvelgiant į šiluminę plėtimąsi, skylės turėtų būti 2 mm didesnės nei paties savisriegio varžto skersmuo. Montuodami neperveržkite varžtų, palikdami nedidelį tarpą „laisvam judėjimui“.

Korinio polikarbonatu plokštės montuojamos taip, kad nuo UV spindulių apsaugotas paviršius visada būtų išorėje. Tai nurodyta yra pakuotės plėvelės.

Iki montavimo lakštai turi būti laikomi originalioje pakuotėje, apsaugotoje nuo tiesioginių saulės spindulių. Medžiagos pjovimas atliekamas specialiu konstrukciniu peiliu su ištraukiama ašmenimis. Pjaunant lakštą apsauginę plėvelę turi likti nepažeista, kad nesusibraižytų.

Siekiant užtikrinti konstrukcijos estetiką ir sandarumą, plokščių nupjautas briaunas rekomenduojama uždaryti U formos polikarbonatu profiliu.

Montuojant polikarbonatą, lakštus rekomenduojama išdėstyti taip, kad koriai būtų vertikalūs, kad būtų lengviau nutekėti netyčia į vidų patekusi drėgmė, kad skystis nesupūtų ar neužšaltų, o vėliau nepažeistų polikarbonatu.

Baigus montuoti polikarbonatu plokštes, būtina nedelsiant nuimti apsauginę plėvelę nuo lakšto paviršiaus.

5. Surinkimo tvarka

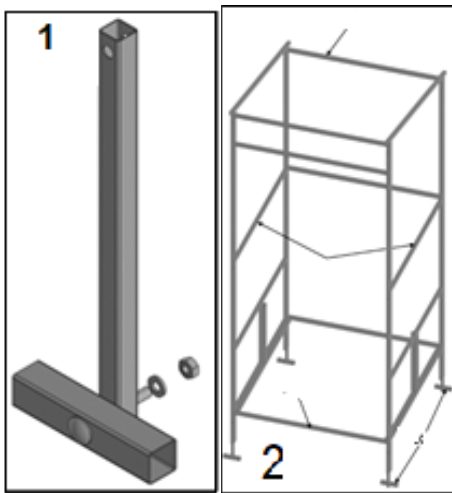

1. Sumontuokite T formos kojeles, kad įtvirtintumėte rėmą į žemę, naudodami M6x50 varžtus, kaip parodyta pav. 1.
2. Tualetu sienas sujunkite 6x50 mm varžtais, o kojeles pritvirtinkite apatinėje rėmo dalyje pagal išgręžtas skylutes (2 pav.).
3. Tiesią liniją rėmo viršuje pritvirtinkite savisriegiais 4,2x13 (3 pav.).
4. Prisukite rėmą plokštės tvirtinimui prie šoninių sienelių (4 pav.).
5. Uždėkite stogas ant rėmo (5 pav.)
6. Naudodami 4,2x32 mm savisriegius varžtus iš eilės prisukite lentas prie rėmo, tada pritvirtinkite vyrius savisriegiais 4,2x13, nurodytais pav.

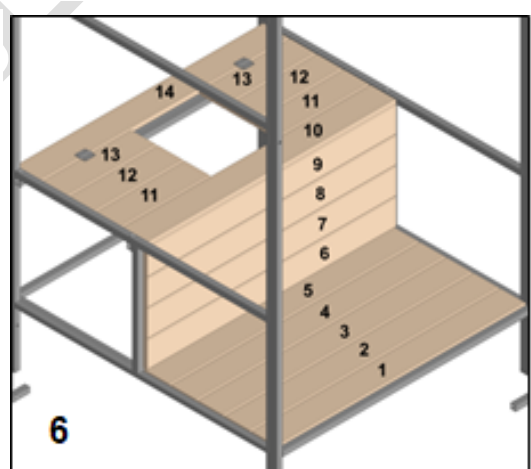
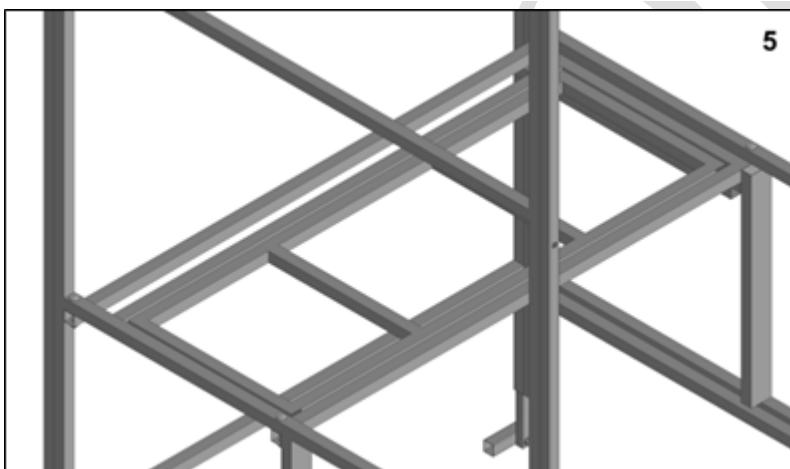
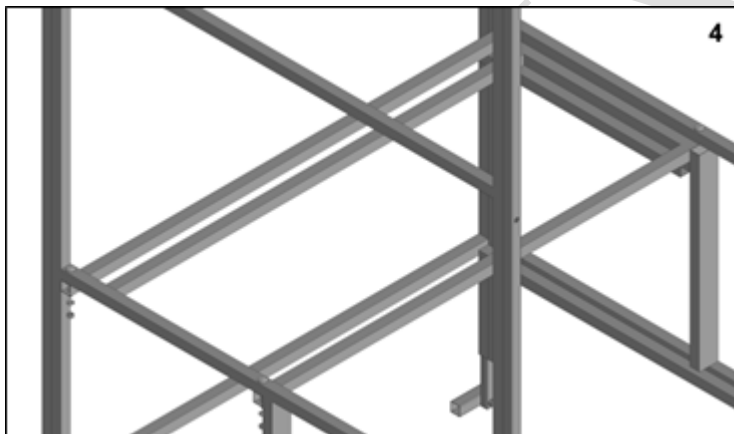
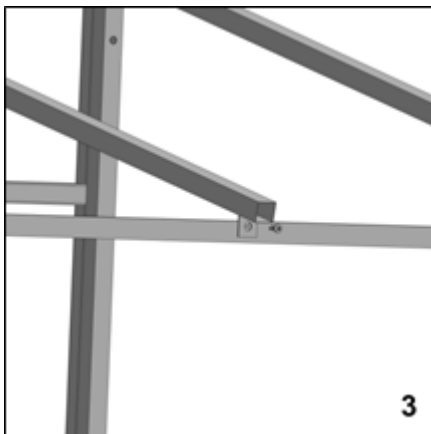

6. Rėmo padengimas polikarbonatine danga.

Dėl to, kad lauko tualetui uždenkti naudojamas kanalinis polikarbonatas, nėra skylių polikarbonatui tvirtinti, o gaminyje yra savisriegiai varžtai su gražtu. Pritvirtinkite polikarbonatą pagal schemą (7 pav.).

Pažymėkite korinio polikarbonato lakštą žymekliu, kaip parodyta 8 paveiksle. Padėkite korinio polikarbonato lakštą ant lygaus horizontalaus paviršiaus.

Dėmesio! Pjovimas atliekamas tik po pilno lapo žymėjimo!

Atkreipkite dėmesį, kad polikarbonato elementų orientacija turi būti vertikali. Polikarbonato dalių tvirtinimas prie atitinkamų klozeto dalių turi būti atliekamas horizontalioje padėtyje, kad būtų didesnis tvirtinimo tikslumas. Tvirtinimas atliekamas varžtais 4,8x19 su EPDM poveržle.

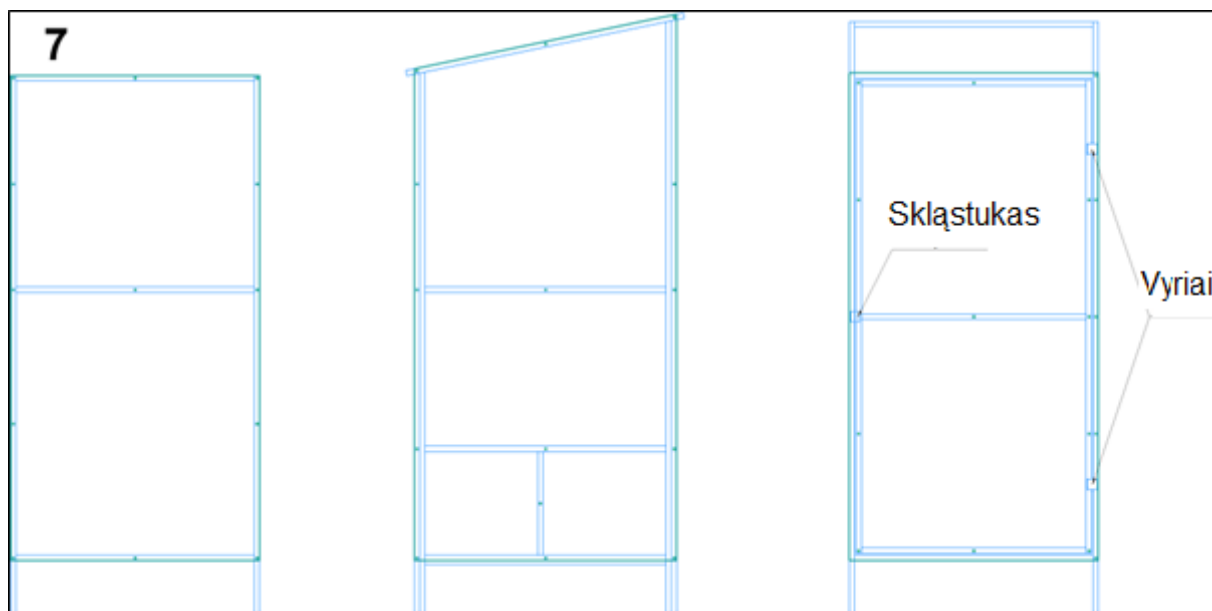

7. Įrangos montavimas

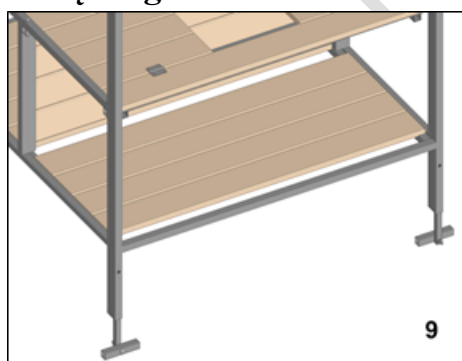

1. Užsukite kabliuką durelių tvirtinimui uždarytoje padėtyje iš vidinės durų pusės ir joms skirtą kilpą šoninėje staktos sienelėje.
2. Sumontuokite tualetą sėdynę.
3. Padėkite keturias lentas, kaip parodyta 9 paveiksle, jei planuojate naudoti tualetą su kibiru.

8. Tualetą pastatymas.

Prieš pradėdami dirbti, turėtumėte atidžiai išlyginti platformą, ant kurios stovės tualetas. Iškasti skylutes, kad tilptų kojos, ir jas betonuoti.

Dėl nuolatinio gaminių tobulinimo gamintojas pasilieka teisę keisti dizainą iš anksto nepranešęs vartotojui.

Produktams netaikomas privalomas sertifikavimas.